

Studio Due[®]

emotion and creativity in light

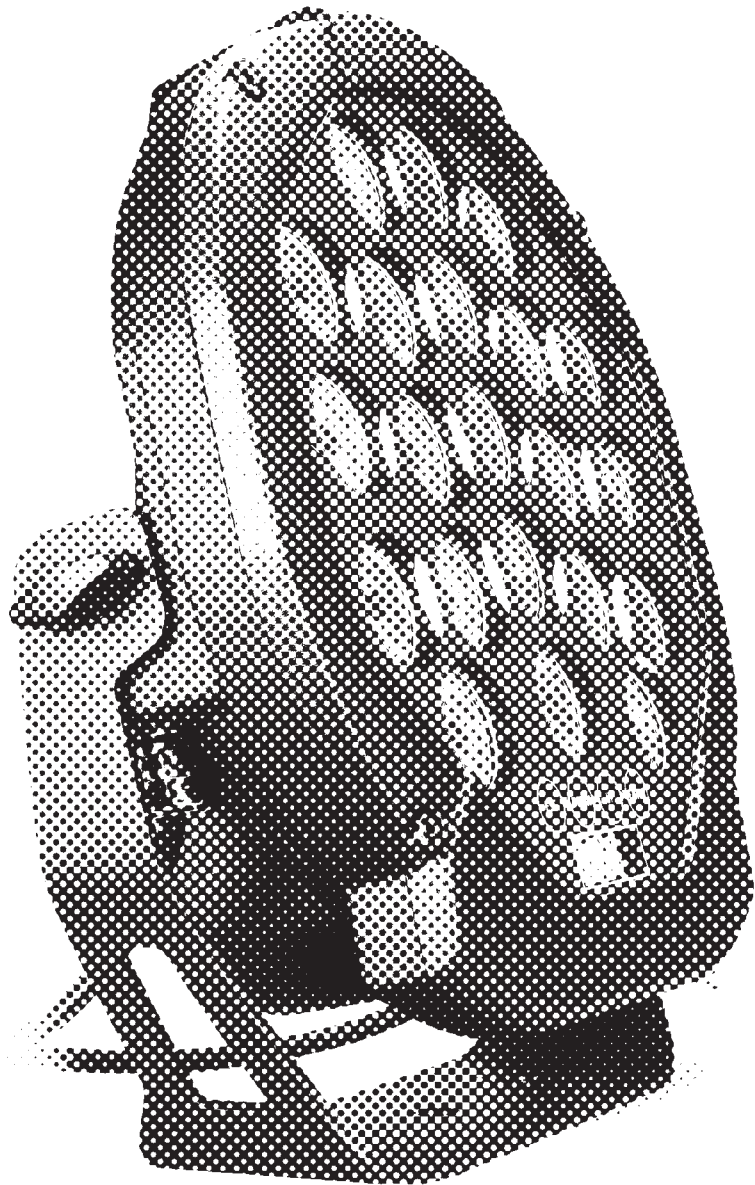

ArchILED²⁰⁰
white balance or monochromatic

User manual / Manuale d'uso
ARCHILED 200 M-WB series

4 PIN connector - Connettore 4 PIN



In this connector you can find the NUMBER 4 or the GROUND sign.

In questo connettore potete trovare il NUMERO 4 o il simbolo della TERRA.

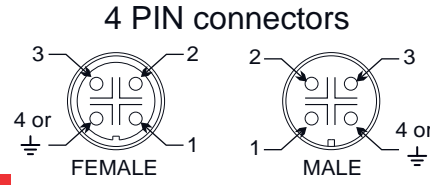

WARNING
IMPORTANTE

**** DALI CONNECTION**
**** CONNESSIONE DALI**

DALI CONNECTION	
PIN	SIGNAL
1	DALI 1
2	DALI 2
3	N.C.
4	N.C.

*** DMX CONNECTION**
*** CONNESSIONE DMX**

DMX CONNECTION	
PIN	SIGNAL
1	GROUND
2	N.C.
3	DATA COMPLEMENT (-, inverted)
4	DATA COMPLEMENT (+, not inverted)

IMPORTANTE  **WARNING**

endowed with the fixture - incluso nell'apparecchio

If you want to connect the fixtures for **OUTDOOR** use, you can make a new cable utilizing the **art. 4 PIN-CONN M/F**

The cable is not endowed with the connectors kit

art. 4 PIN-CONN M/F



Se volete utilizzare gli apparecchi all'**ESTERNO**, potete realizzare dei nuovi cavi con **art. 4 PIN-CONN M/F**

Il cavo non è incluso nel kit dei connettori

optional - opzionale



art. 4 PIN/XLR MF
(OPTIONAL)

these
CONNECTORS
are for INDOOR use
only

questi connettori sono solo per uso INTERNO

INDOOR USE ONLY

art. 4 PIN/XLR MF male/female connectors (optional)

art. 4 PIN/XLR MF connettori maschio/femmina (opzionale)

these
CONNECTORS
are IP67

questi connettori sono IP67

INDEX

Page 4 - Safety informations / Informazioni di sicurezza

Page 5 - Introduction / Introduzione

Page 6 - Technical features / Caratteristiche tecniche

Page 7 - Example of connection DMX controller-fixtures / Esempio di collegamento centralina DMX-fari

Page 8 - Main supply connection / Collegamento fonte di alimentazione

Page 9 - DMX signal connection / Collegamento segnale DMX

Page 10 - DRS functioning / Funzionamento del DRS

Page 11 - Control panel functions - Menu list / Funzioni del pannello di controllo - Lista menu

Page 15 - DMX Listing - DALI or DMX / Lista dei canali DMX - DALI o DMX

Page 17 - Physical / Dimensioni

Page 18 - CE standards / Certificazioni CE

Page 19 - Warranty / Garanzia



**WARNING****SAFETY INFORMATION (service personnel)**

READ ALL CAUTIONS AND WARNINGS PRIOR TO OPERATE THIS EQUIPMENT.
INSTRUCTION TO PREVENT INJURY OR DAMAGE DUE TO ELECTRIC SHOCK, FIRE, MECHANICAL HAZARDS,
DANGEROUS MATTERS.

•PROTECTION AGAINST DANGEROUS MATTERS

At the end of its life, must be collected separately. It shouldn't be thrown as urban waste and neither released in the environment.

It must be collected from the nearest special waste collection point or consigned to your dealer that provides the service. The incorrect waste disposal can damage the environment and the people for the presence of dangerous substances. Sanctions are provided for an unauthorized disposal.

**•PROTECTION AGAINST FIRE**

- 1) Maintain minimum distance of 0.1 meter from walls or any other type flammable surfaces.
- 2) Maintain minimum distance of 0,1 meter to lighted objects .
- 3) Replace fuses (if present) only with the specified type and rating.
- 4) Do not install the fixture close to heat sources. Do not lay the connection cable on the fixture when it is warm.
- 5) Fixture designed to be installed on normally flammable surfaces.

IP67

•PROTECTION AGAINST ELECTRIC SHOCK

- 1) **This equipment must be earthed.**
- 2) Class I equipment. The power supply cord includes a protective earthing conductor as part of the cord.
- 3) Disconnect power before servicing (service personnel).

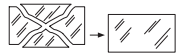
**•PROTECTION AGAINST MECHANICAL HAZARDS**

- 1) Use secondary safety chain when fixing this equipment.
- 2) Equipment surface may reach temperature up to 75°C.
- 3) The protection screens and the lenses must be replaced with genuine parts only if they are visibly damaged and their effectiveness has been reduced, for example, by cracks or deep scratches.

**IMPORTANTE****INFORMAZIONI DI SICUREZZA (personale di servizio)**

LEGGERE ATTENTAMENTE TUTTI GLI AVVERTIMENTI PRIMA DI COMPIERE QUALUNQUE OPERAZIONE SU QUESTO APPARECCHIO. ISTRUZIONI PER PREVENIRE LESIONI O DANNI DOVUTI AL FUOCO, ALLE SCOSSE ELETTRICHE, AI RISCHI MECCANICI ED A SOSTANZE PERICOLOSE.

•PROTEZIONE CONTRO SOSTANZE PERICOLOSE

A fine vita è oggetto di raccolta separata, non gettare nei comuni cassonetti di rifiuti urbani, né tantomeno nell'ambiente. Può essere consegnato presso gli appositi centri di raccolta differenziata predisposti dalle amministrazioni comunali, oppure presso i rivenditori che forniscono questo servizio. Lo smaltimento errato può causare danni alle persone e all'ambiente per la possibile presenza di sostanze pericolose. Sono previste sanzioni in caso di smaltimento abusivo dei suddetti prodotti.

**•PROTEZIONE CONTRO IL FUOCO**

- 1) Mantenere la distanza minima di 0.1 metri da pareti ed altre superfici infiammabili.
- 2) Mantenere la distanza minima di 0,1 metri dagli oggetti illuminati.
- 3) Sostituire i fusibili (se presenti) solo con altri dello stesso tipo e valore.
- 4) Non installare il faro vicino fonti di calore. Non appoggiare il cavo di connessione sul faro quando questo è caldo.
- 5) Questo apparecchio è adatto per il montaggio su superfici normalmente infiammabili.

IP67

•PROTEZIONE CONTRO SCOSSE ELETTRICHE

- 1) **Questo apparecchio necessita di messa a terra.**
- 2) Apparecchio di Classe I. Il conduttore di protezione deve far parte del cavo di alimentazione.
- 3) Disconnettere l'alimentazione prima di aprire l'apparecchio (personale di servizio).

**•PROTEZIONE CONTRO RISCHI MECCANICI**

- 1) Usare la catena di sicurezza supplementare quando installate il faro.
- 2) La temperatura dell'apparecchio può raggiungere 75°C.
- 3) Gli schermi di protezione e le lenti devono essere sostituiti sempre con ricambi originali se sono visibilmente danneggiati e se la loro efficacia è stata ridotta, per esempio, da fessure o incisioni profonde.



INTRODUCTION

Thanks for using ARCHILED200 WB or M.

The ARCHILED200 WB or M is an IP67 LED flood projector. Suitable for permanent architectural installations, is flexible for mounting on poles, walls or on the ground. Its very efficient optic system, with 21 lenses (35mm), allows a powerful light beam. Standard fixture colour finishing is black. Optional grey and white (art. FX-COLOUR).

The standard version in MONOCHROMATIC light source is PLUG IN. On request dimmable version.

- **Art. 170130 Archiled 200 WB** (white balance)
- **Art. 170430 Archiled 200 M** (monochromatic dimmable)
- **Art. 170420 Archiled 200 M DALI** (monochromatic)
- **Art. 170100 Archiled 200 M Plug- in** (monochromatic)

To obtain the best performances and for a correct functioning of this unit for the years to come, we suggest you to read carefully this manual before connecting or putting the fixture into use. By doing so you will gain experience with its commands and connections and you will be easily able to use it.

YOUR REFERENCE

Always remember to give the serial number and to specify the model any time you address the seller for information or assistance.

BASIC KIT

- Projector
- 2 connectors 4 pin male and female (without cable)
- User manual
- Studio Due warranty
- CE standards

**WARNING**

Check that the fixture has not been damaged during transport. If it has been damaged or it does not work, address the seller. Whether the fixture has been shipped to you directly, please contact the shipping company. Only the consignee (person or company) can claim for these damages.

ita**INTRODUZIONE**

Vi ringraziamo per l' utilizzo del nostro ARCHILED200 WB o M.

ARCHILED200 è un proiettore wash IP67 LED. Adatto per installazioni architettoniche permanenti, è utilizzabile anche per il montaggio su pali, sui muri o per terra. Il suo sistema ottico molto efficiente, con 21 lenti (35 mm), permette un potente fascio di luce. La finitura standard è colore nero. Opzionale grigio e bianco (art. FX-COLOR).

La versione standard MONOCROMATICA è PLUG IN. A richiesta versione dimmerabile.

- **Art. 170130 Archiled 200 WB** (white balance)
- **Art. 170430 Archiled 200 M** (monochromatic dimmable)
- **Art. 170420 Archiled 200 M DALI** (monochromatic)
- **Art. 170100 Archiled 200 M Plug- in** (monochromatic)

Per ottenere il meglio delle prestazioni ed un corretto funzionamento negli anni di questa unità, Vi consigliamo di leggere attentamente questo manuale prima di collegarla e metterla in uso. In questo modo acquisirete familiarità con i suoi comandi e collegamenti affinché possiate utilizzarla facilmente.

VOSTRA REFERENZA

Citate sempre il numero del modello e di serie ogni volta che Vi rivolgete al vostro rivenditore per informazioni o assistenza.

CONFEZIONE BASE

- Proiettore
- 2 connettori a 4 pin maschio e femmina (senza cavo)
- Manuale d'uso
- Garanzia Studio Due
- Dichiarazione CE

**IMPORTANTE**

Controllate che l'apparecchio non abbia subito alcun danno durante il trasporto. Se avesse subito dei danni o se non dovesse funzionare, rivolgetevi al vostro rivenditore. Se l'apparecchio vi è stato spedito direttamente, rivolgetevi subito alla ditta di trasporto. Solo il destinatario (la persona o ditta ricevente l'apparecchio) può reclamare per questo tipo di danni.

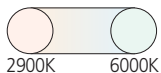

The ARCHILED 200 is the last version of the Archiled range. It's even more compact (only 100mm depth), elegant, highly reliable and even more robust from a mechanical point of view. IP 67 rating protection.

White Balance or Monochromatic version is equipped with 42 powerfull Hi-Power Nichia NVSW219CT. It is particularly adapt to be used to light up with deep beam of light, several final applications in the architectural field specifically for hotels and hospitality, retail and commercial malls, parks and landscapes, historical and cultural monuments. Touch control panel for easy configuration of the fixture.

- Standard fixture colour finishing is black. Optional grey and white (art. FX-COLOUR). Optional: marine grade treatment.

ITEM	FIXTURE	[KEY features]
LEDs	Monochromatic	42 Hi-Power Nichia NVSW219CT warm, neutral, cool white On request: red, green, blue or amber
	White Balance	21 warm white (2900K) + 21 cool white (6000K) Hi-Power Nichia NVSW219CT
Total light power		65W
Lumen		9000
Optics		15° beam (38 mm lenses) - On request: medium and wide beam
Tilt		Manual 160°
Switching power supply (universal voltage)		
Rated Voltage		120-240Vac; 47-65Hz
Rated Power		75W
Rated Current		I max 0.35A@230V
PFC		0,92
Physical		WxDxH: 270x100x303 mm
Weight		5 Kg
Control		Standard interface: RS-485; opto-couplet bi-directional Protocol: USITT DMX 512 > Integral Wireless DMX control (receiver) is available as an option (art. WI PCB-REC).
Connections		Main Power: 3x1 cable DMX INPUT: 4 Pin Male IP67 connector DMX OUTPUT: 4 Pin Female IP67 connector
Setup		Control panel with touch technology Led display with flip function Dedicated DMX channel for white balance DMX or Auto mode with Master-Slave function Intelligent temperature control Flicker-free function Smooth dimming function Halogen simulation CYM simulation Remote configuration by DRS Setup device
DMX channels	Monochromatic	3CH mode, 1CH mode
	White Balance	4CH mode, 2CH mode, 1CH mode

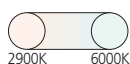

EXAMPLE OF CONNECTION DMX CONTROLLER - FIXTURES / ESEMPIO DI COLLEGAMENTO CENTRALINA - FARI

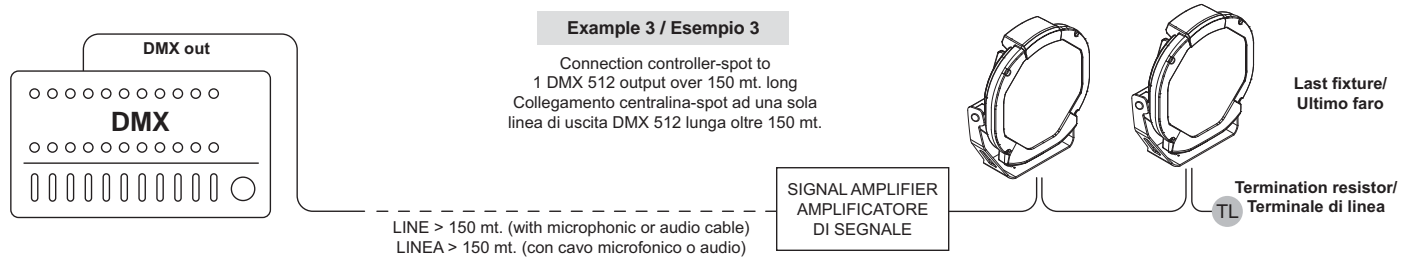
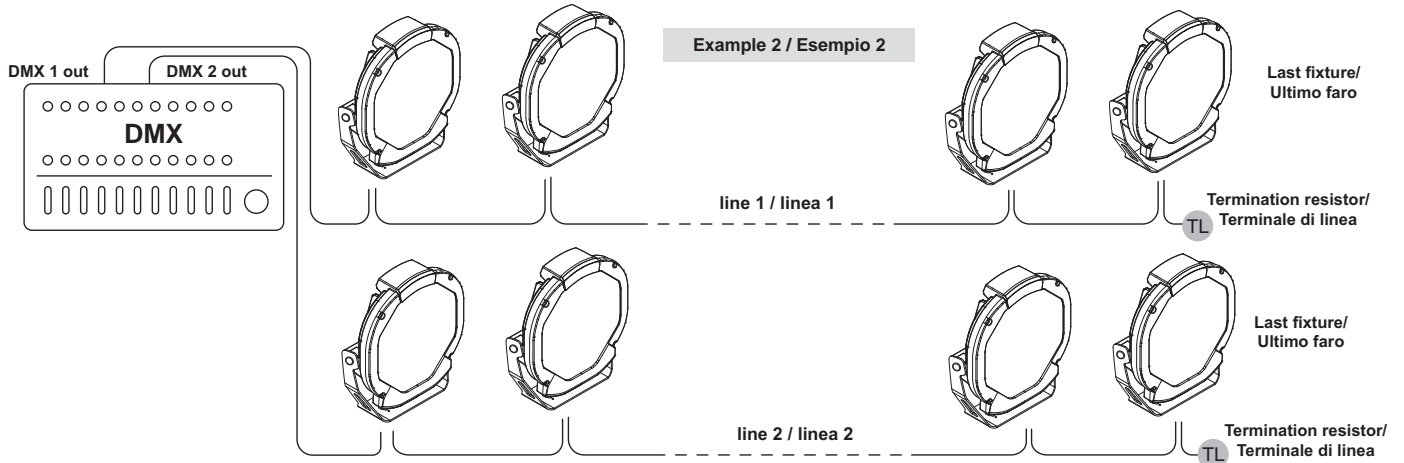
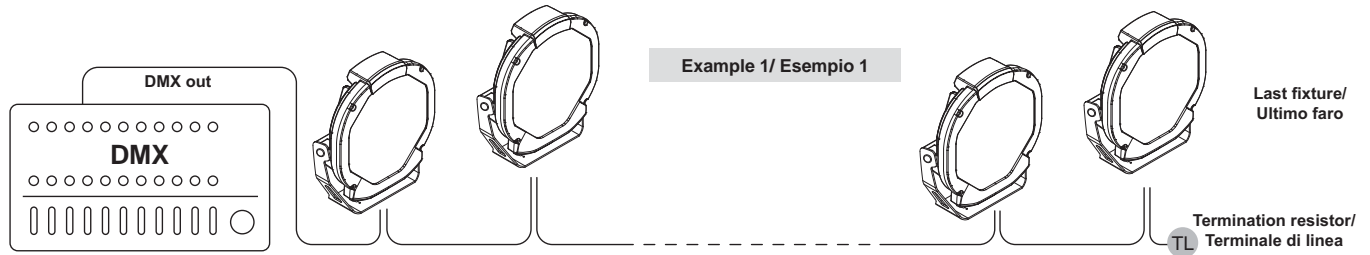

NORMAL AND MASTER/SLAVE FUNCTIONS / FUNZIONI NORMAL E MASTER/SLAVE

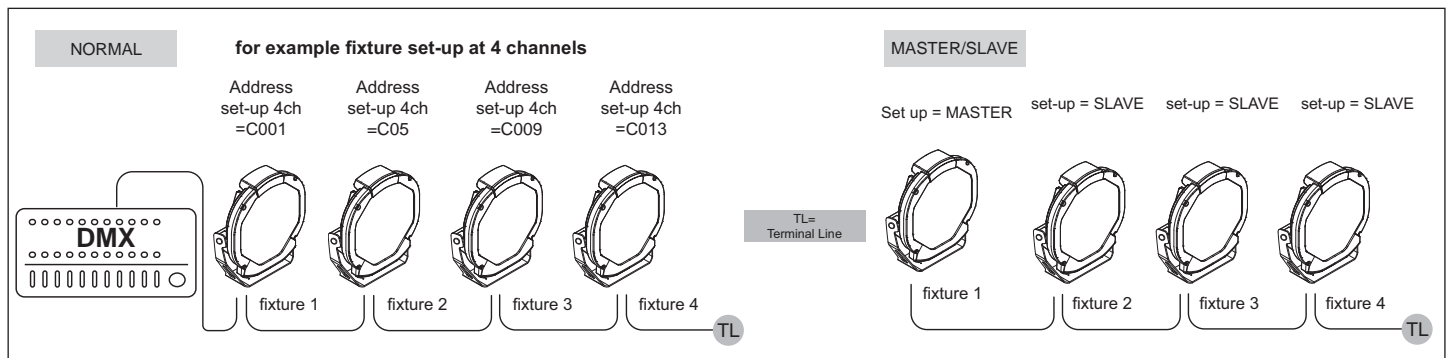

CONNECTION TO THE MAIN POWER / CONNESSIONE ALLA RETE ELETTRICA

eng

This equipment must be earthed.

Class I equipment. The power supply cord includes a protective earthing conductor as part of the cord.

IMPORTANT: to ensure the IP67 protection rating, in case of replacement of the conductor cable, refer to the CONDUCTOR SIZE TABLE

ita

Questo apparecchio necessita di messa a terra.

Apparecchio di Classe I. Il conduttore di protezione deve far parte del cavo di alimentazione.

IMPORTANTE: per garantire il grado di protezione IP67, in caso di sostituzione del cavo di alimentazione, fare riferimento alla TABELLA SEZIONE CONDUTTORE.



WARNING

HIGH VOLTAGE!

Always disconnect the mains supply before access to the connection area.

ALTA TENSIONE!

Scollegare sempre l'alimentazione prima di aprire il vano dei collegamenti.

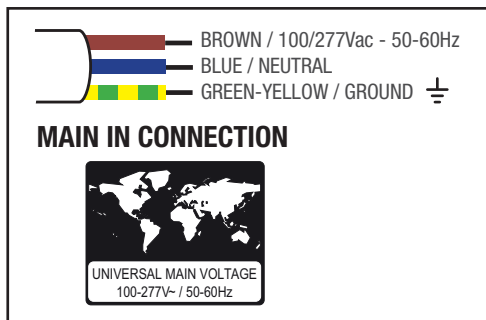

POWER INPUT / INGRESSO ALIMENTAZIONE

The Cable Gland can accept a Cable diameter from 6mm to 10mm
Il Pressacavo può accettare Cavi di diametro da 6mm a 10mm

CONDUCTOR SIZES / SEZIONE CONDUTTORE (length / lunghezza < 20mt.)	
MAINS VOLTAGE	CROSS SELECTIONAL AREAS
230V	3X1 mm ² (minimum)

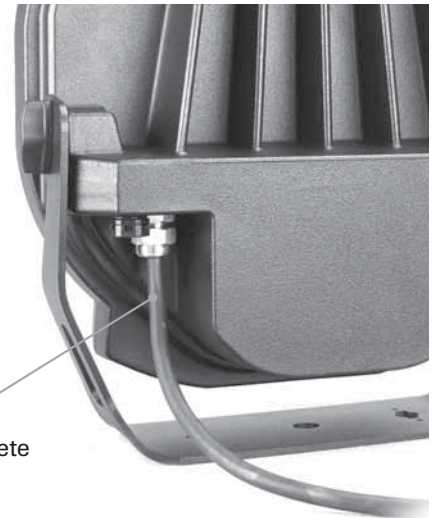

MAIN IN
Ingresso rete

eng

DMX TERMINAL LINE

The wrong connection of the terminal line or its non-connection are probably the most frequent reasons for the defective functioning of the DMX line. The terminator is a terminal resistor fitted at the end of the cable furthest from the transmitter.

The terminal resistor should have the same value as the impedance of the connection cable.

We suggest to use a terminal with a 120 Ohm resistor.

It is recommended that all DMX 512 systems have the terminal resistor fitted in the DMX output of the last fixture.

ita

TERMINALE LINEA DMX

L'incorretto o il mancato collegamento del terminale di linea è probabilmente la più comune causa del difettoso funzionamento della linea DMX. Il terminale di linea DMX consiste in una resistenza posta alla fine della linea.

La resistenza terminale dovrebbe avere idealmente lo stesso valore dell'impedenza del cavo di collegamento.

Noi consigliamo di usare come terminale una resistenza da 120 Ohm.

E' raccomandato per tutti i sistemi DMX 512 inserire il terminale di linea nel connettore uscita DMX dell'ultimo apparecchio collegato.

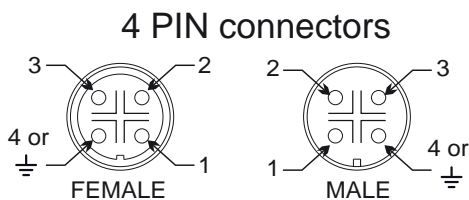

PIN	SIGNAL
1	GROUND/RETURN/OV
2	N.C.
3	DATA COMPLEMENT (-, INVERTED)
4 or \perp	DATA TRUE (+, NON INVERTED)

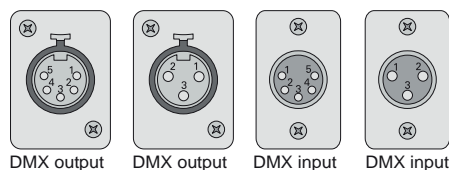

PIN	WIRE	SIGNAL
1	SHIELD	GROUND/RETURN/OV
2	INNER CONDUCTOR	DATA COMPLEMENT (-, INVERTED)
3	INNER CONDUCTOR	DATA TRUE (+, NON INVERTED)

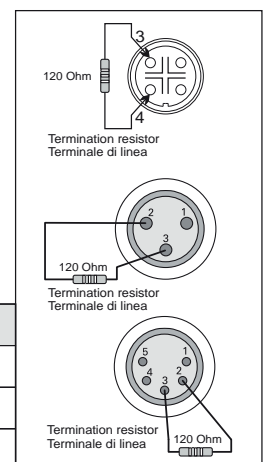

CONNECTION TO THE DMX LINE / CONNESSIONE ALLA LINEA DMX

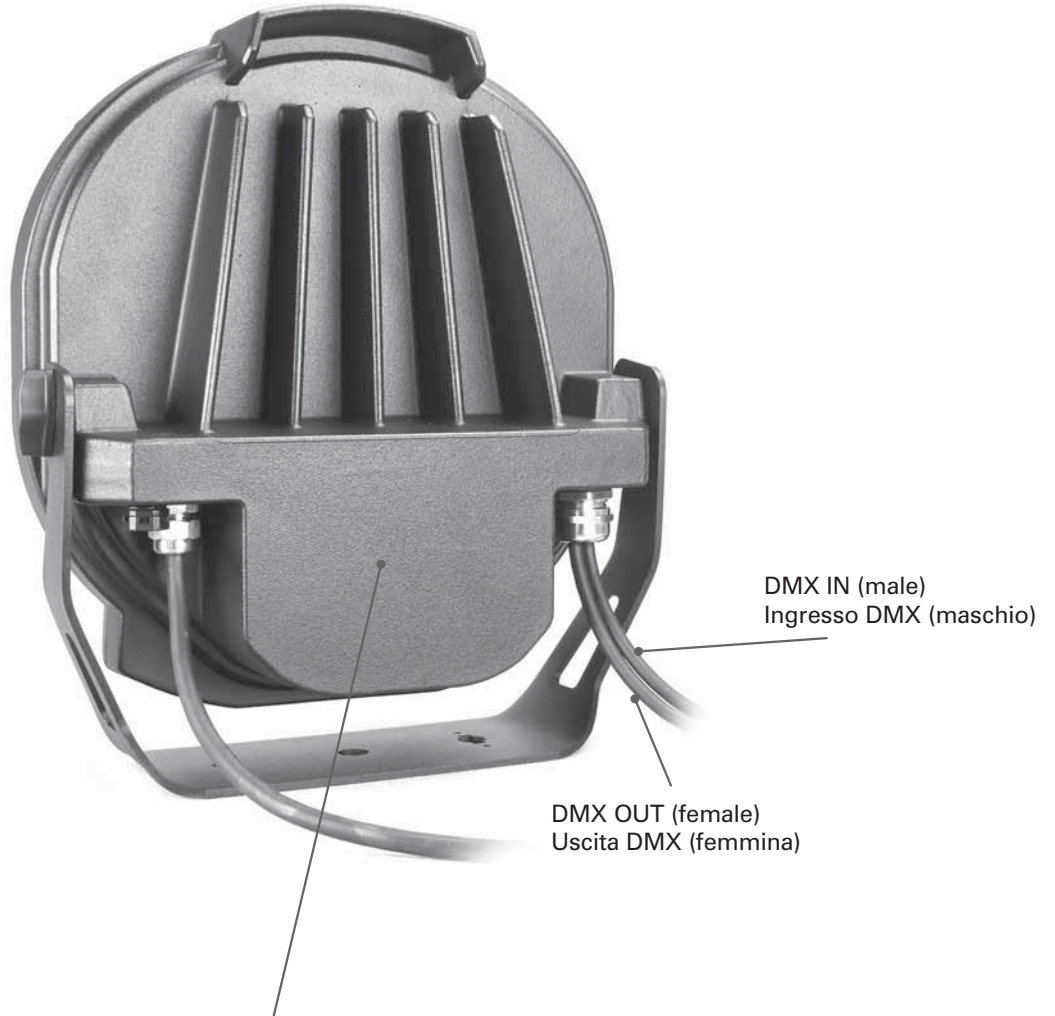

example of label on the rear of the fixture

Studio Due®
 made in ITALY

IP67 - Ta35°C
 n.42 LEDs

UK CA CE

pin1=SHIELD
 pin2=n.c.
 pin3=DMX-
 pin4=DMX+

MAIN IN: 100-240V 50-60Hz 75W QC SN







art. 170430 - ARCHILED 200 M RDM
 Disconnect the unit from power before servicing

DMX OUT DMX IN

WI-FI





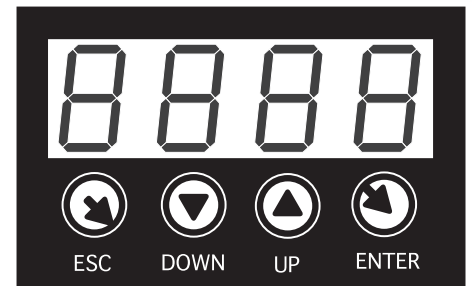

DRS (DMX Remote Setup) FUNCTIONING

To make the set-up of the various fixture parameter, proceed as follow:

- Disconnect the fixture to set-up from the other DMX/RDM devices
- Connect the DMX cable of the fixture to the DRS commander
-  Switch on the DRS commander and wait for the **8888** sign
-  If the DRS commander detects a compatible DRS device, displays shortly the **Conn** written and afterwards, displays the name of the fixture and its software version.
-  If the DRS commander don't detects any compatible DRS device or is present any malfunction, the display shows the **SCAn** written
-  When the detection sequence is finished, the display shows the first menu
-  The UP/DOWN buttons allow to scroll forward/backward the menu list
-  The ENTER button allow to confirm the selected option (if the parameter is flashing)
-  The ESC button allow to delete the operation and return to a previous menu level

**FUNZIONAMENTO DI BASE DEL DRS (DMX remote Setup)**

Per effettuare la programmazione dei vari parametri di un apparecchio, è necessario procedere come segue:

- Disconnettere l'apparecchio da configurare da altri dispositivi DMX/RDM
- Collegare il cavo DMX dell'apparecchio da configurare, al programmatore DRS
-  Accendere il programmatore DRS ed attendere che visualizzi la scritta **8888**
-  Se il programmatore DRS individua un dispositivo DRS compatibile, visualizza per qualche istante la scritta **Conn** e, successivamente, visualizza il nome dell'apparecchio e la relativa versione software
-  Se il programmatore DRS non individua alcun dispositivo DRS compatibile o è presente qualche malfunzionamento il display visualizzerà la scritta **SCAn**
-  Una volta terminata la sequenza di riconoscimento, viene visualizzato il primo menu dell'apparecchio
-  I pulsanti UP/DOWN permettono di scorrere la lista dei menu
-  Il pulsante ENTER permettere di entrare in un menu o di confermare una opzione in caso di lampeggio del parametro
-  Il pulsante ESC annulla una operazione o torna al livello di menu inferiore.

MENU' LIST and BUTTON FUNCTIONS - ELENCO MENU' e FUNZIONI DEI PULSANTI



Switching on the fixture you can see the model and the software version. For example:
All'accensione, viene visualizzato il modello di apparecchio e la versione software. Per esempio:

--> Studio Due Archiled --> 1_1 0 --> DMX channel --> C001
than it's shown the first DMX channel. When you press any button it's shown the first menu.
poi viene visualizzato il primo canale DMX. Quando si preme qualsiasi pulsante, viene visualizzato il primo menu.

- **UP**: scroll up into the menu / scorre in alto nel menu
- **DOWN**: scroll down into the menu / scorre in basso nel menu
- **ENTER**: enter into the menu/submenu (if present) / entra nel menu/sottomenu (se presente)
- **ESC**: exit from the menu/submenu / esce dal menu/sottomenu

When the display flashing you always must press and hold 1 sec. ENTER to confirm the selected option.
Quando il display lampeggia dovete sempre tenere premuto per 1 sec. ENTER per confermare l'opzione scelta.

menu Address (Addr) > Set the DMX address / Imposta l'indirizzo DMX

0000 press ENTER / premere ENTER

↳ 0000

- > Select the channel number .. **c001** .. **c002** .. whit the UP/DOWN buttons. Press ENTER.
- > Selezionate il canale desiderato .. **c001** .. **c002** .. con i tasti UP/DOWN. Premere ENTER.

menu Display (dISP) > Display functions / Funzioni del display

0150 press ENTER for submenu / premere ENTER per i sottomenu

↳ 0000 **(FLIP)** 180° display rotate / Ruota di 180° il display

- > Select the value **off** .. **on** whit the UP/DOWN buttons. Press ENTER.
- > Selezionate il valore desiderato **off** .. **on** con i tasti UP/DOWN. Premere ENTER.

↳ 0200 **(brGt)** Display brightness settings / Impostazioni luminosità del display

- > Select the value **1** .. **7** whit the UP/DOWN buttons. Press ENTER.
- > Selezionate il valore desiderato **1** .. **7** con i tasti UP/DOWN. Premere ENTER.

↳ 0500 **(LSHd)** Display shutdown settings / Impostazioni spegnimento del display

- > Select the value **off** .. **on** whit the UP/DOWN buttons. Press ENTER.
- > Selezionate il valore desiderato **off** .. **on** con i tasti UP/DOWN. Premere ENTER.

↳ 0800 **(LdMM)** Display dimmer (with active menu) / Dimmer del display (con menu attivo)

- > Select the value **off** .. **on** whit the UP/DOWN buttons. Press ENTER.
- > Selezionate il valore desiderato **off** .. **on** con i tasti UP/DOWN. Premere ENTER.



press ENTER for submenu / premere ENTER per i sottomenu

↳ **(Mode)**
Set the DMX/SLAVE/MASTER mode / Imposta la modalità DMX/SLAVE/MASTER

- > Select the value **no .. sl .. pr01 .. pr02 ..** with the UP/DOWN buttons. Press ENTER.
- > Selezionate il valore desiderato **no .. sl .. pr01 .. pr02 ..** con i tasti UP/DOWN. Premere ENTER.

↳ **(SPd)**
Set the preset execution speed / Imposta la velocità di esecuzione dei giochi interni

- > Select the value **+400% .. -400%** with the UP/DOWN buttons. Press ENTER.
- > Selezionate il valore desiderato **+400% .. -400%** con i tasti UP/DOWN. Premere ENTER.

↳ **(ScnE)**
Enable or disable the use of a personal scene / Abilita o disabilita l'uso di una scena personale.

- > Select the value **ON .. OFF** with the UP/DOWN buttons. Press ENTER.
- > Selezionate il valore desiderato **ON .. OFF** con i tasti UP/DOWN. Premere ENTER.

If menu SCENE (ScnE) is enabled, it is possible to create a personal scene (you can create a custom color utilizing the menu which will appear below > RED, GREEN, BLUE, WHITE, WHITE BALANCE, varying the DMX values from 0 to 255 for each color)

Se il menu SCENE (ScnE) è attivo, è possibile creare una scena personale (potete creare un colore personalizzato utilizzando i menu che appariranno di seguito > RED, GREEN, BLUE, WHITE, WHITE BALANCE, variando i valori DMX da 0 a 255 per ogni colore)

↳ For each color or menu it is possible to varying and than set-up the value from 0 to 255 **without having to confirm** with the ENTER key. These functions are auto-save.

red



green



blue



white



white balance

Per ogni singolo colore o menu, è possibile variare e quindi impostare il valore da 0 a 255 **senza dover confermare** con il tasto ENTER. Queste funzioni si salvano automaticamente.

- > Select the single color with the UP/DOWN buttons. Press ENTER.
- > Selezionate il colore con i tasti UP/DOWN. Premere ENTER.

- > Select the value **0 .. 255** with the UP/DOWN buttons. Don't press ENTER.
- > Selezionate il valore desiderato **0 .. 255** con i tasti UP/DOWN. Non premere ENTER.

menu Utility (UtlL) > Utility functions / Funzioni di utilità

0000

press ENTER for submenu / premere ENTER per i sottomenu

(SMth)

Set the interpolation type for the smooth dimming function
Imposta il tipo di interpolazione per la funzione smooth dimming

5000

- > Select the value **1** .. **2** .. **3** .. **4** with the UP/DOWN buttons. Press ENTER.
- > Selezionate il valore desiderato **1** .. **2** .. **3** .. **4** con i tasti UP/DOWN. Premere ENTER.

(hALo)

Set the alogen simulation function mode
Imposta il funzionamento della modalità simulazione lampada alogena

0000

- > Select the value **1** .. **2** .. **3** with the UP/DOWN buttons. Press ENTER.
- > Selezionate il valore desiderato **1** .. **2** .. **3** con i tasti UP/DOWN. Premere ENTER.

(cyM)

Set the fixture to work in CYM or RGB emulation system
Imposta l'apparecchio per funzionare come emulatore di sistema CYM o RGB
(see DMX channels page - vedere pag. canali DMX)

0000

- > Select the value **off** >> **RGB** or **on** >> **CYM** with the UP/DOWN buttons. Press ENTER.
- > Selezionate il valore desiderato **off** >> **RGB** or **on** >> **CYM** con i tasti UP/DOWN. Premere ENTER.

menu Service (SrvC) > Service functions / Funzioni di servizio

5000

press ENTER for submenu / premere ENTER per i sottomenu

(FrMt)

Restore the factory setting (Require confirmation) **FM-?**
Ripristina le impostazioni di fabbrica (Viene chiesta conferma) **FM-?**

0000

- > Select the value **off** .. **on** with the UP/DOWN buttons. Press ENTER.
- > Selezionate il valore desiderato **off** .. **on** con i tasti UP/DOWN. Premere ENTER.

(tEst)

Enables the fixture test and execute a factory program to check the right functioning.
Abilita il test dell'apparecchio ed esegue un programma di fabbrica per verificarne il funzionamento

0000

- > Select the value **t-on** with the UP/DOWN buttons. T-on is flashing, the test is in progress. Press any key to exit.
- > Selezionate il valore desiderato **t-on** con i tasti UP/DOWN. T-on lampeggia, il test è in corso. Premere qualsiasi tasto per uscire.

(nchn)

Set the DMX channels of the fixture / Imposta il numero di canali DMX dell'apparecchio

0000

- > Select the value **9** .. **5** .. **4** with the UP/DOWN buttons. Press ENTER. (see DMX channel page)
- > Selezionate il valore desiderato **9** .. **5** .. **4** con i tasti UP/DOWN. Premere ENTER. (vedere pag. canali DMX)

(FLcr) Flicker free function / Funzione flicker free
from 2.09 software version / dalla versione software 2.09

0000

- > Select the value **f1** .. **f2** with the UP/DOWN buttons. Press ENTER.
- > Selezionate il valore desiderato **f1** .. **f2** con i tasti UP/DOWN. Premere ENTER.

(ntc) Service personnel only / Solo personale di servizio

0000

* WIRELESS MENU

this menu is present but can be edited if the optional art. WI DMX-REC (Wireless on board DMX 512 receiver) is installed on the fixture

* MENU WIRELESS

questo menu è presente ma è editabile solo con l'accessorio art. WI DMX-REC installato sull'apparecchio (Ricevitore DMX 512 wireless)

menu Wireless (WLSS) > Wireless functions / Funzioni wireless

 press ENTER for submenu / premere ENTER per i sottomenu

↳  **(EnAb) Enable wireless**
Enable or disable the wireless reception / Consente o non consente la ricezione wireless
The cable reception is disabled / La ricezione via cavo viene disabilitata

- > Select the value **on** .. **off** .. with the UP/DOWN buttons. When the written is flashing, press ENTER.
- > Selezionate il valore desiderato **on** .. **off** .. con i tasti UP/DOWN. Quando la scritta lampeggia, premere ENTER.

↳  **(UnLn) Unlink transmission**
Remove the link from the fixture to the associated transmitter / Elimina il link tra l'apparecchio e il trasmettitore al quale è stato associato

- > Select the value **on** .. **off** .. with the UP/DOWN buttons. When the written is flashing, press ENTER.
- > Selezionate il valore desiderato **on** .. **off** .. con i tasti UP/DOWN. Quando la scritta lampeggia, premere ENTER.

↳  **(brdG) Bridge function**
If wireless is ON, enable the transmission of the received data by cable to the other fixtures / Se il wireless è attivo, consente la trasmissione dati agli altri apparecchi collegati via cavo.

- > Select the value **on** .. **off** .. with the UP/DOWN buttons. Press ENTER.
- > Selezionate il valore desiderato **on** .. **off** .. con i tasti UP/DOWN. Premere ENTER.

↳  **(Ln)**
This menu will be active in the future / Questo menu sarà attivo in futuro

OPTIONAL CONNECTION TO DALI or DMX LINE / CONNESSIONE OPZIONALE ALLA LINEA DALI o DMX

On request the fixture can be connected to DALI or DMX line.
 MAX 64 fixtures in DAISY CHAIN - DALI.
 MAX 32 fixtures in DAISY CHAIN - DMX.

A richiesta l'apparecchio può essere collegato alla line DALI o DMX.
 MASSIMO 64 apparecchi COLLEGATI IN SERIE - DALI.
 MASSIMO 32 apparecchi COLLEGATI IN SERIE - DMX.

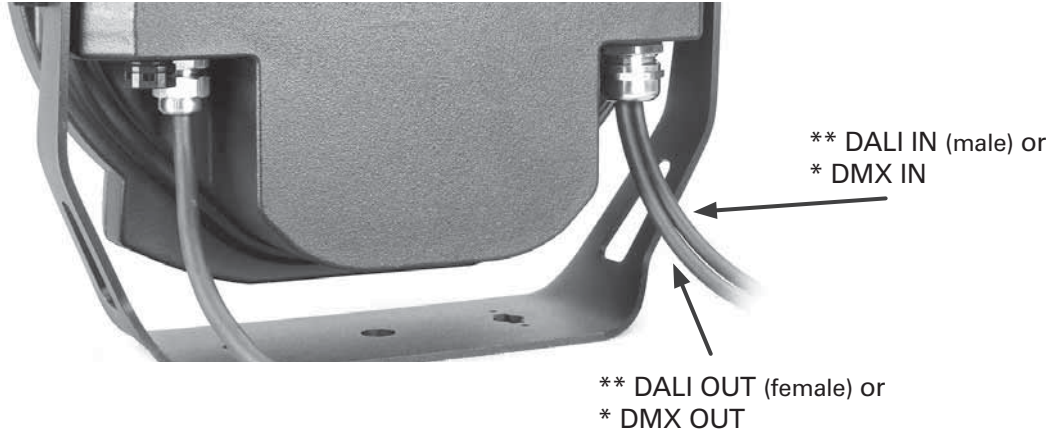

OPTIONAL CONNECTION TO DALI / CONNESSIONE OPZIONALE ALLA LINEA DALI

- (**) **DALI line** Refer to next page to see the connection **.
- (**) **linea DALI** fare riferimento alla pagina seguente per i collegamenti **. o

OPTIONAL CONNECTION TO DMX LINE / CONNESSIONE OPZIONALE ALLA LINEA DMX

- (*) **DMX line for Dimmable version.** (setting 3ch or 1ch)

- (*) **linea DMX versione Dimmerabile.** (settaggio 3ch o 1ch)

DMX 512	8 BIT	FUNCTION	0 31 63 95 127 159 191 233 255
	CH1	DIMMER	
	CH2	STROBE	
	CH3	LED FADE TIME	

DMX 512	8 BIT	FUNCTION	0 31 63 95 127 159 191 233 255
	CH1	DIMMER	

OPTIONAL CONNECTION TO DMX LINE / CONNESSIONE OPZIONALE ALLA LINEA DMX

- (*) **DMX line for White Balance version.** (setting 4ch, 2ch or 1ch)

- (*) **linea DMX versione White balance .** (settaggio 4ch, 2ch o 1ch)

8 BIT	FUNCTION	0 31 63 95 127 159 191 233 255										
		[Scale with tick marks]										
DMX 512	CH1	BALANCED WHITE	<input type="radio"/> 0-15 NORMAL <input type="radio"/> WW <input type="range" value="16-255"/> <input type="radio"/> CW									
	CH2	DIMMER	<input type="radio"/> <input type="range"/> <input type="radio"/>									
	CH3	STROBE	<input type="radio"/> OPEN 0-1 <input type="radio"/> FLASH 0,4Hz / 25Hz 2-127 <input type="radio"/> RAINBOW-FLASH 0,4Hz / 25Hz 128-255									
	CH4	LED FADE TIME	<input type="radio"/> FAST - 0,1 sec. <input type="radio"/> 0 = CUT <input type="radio"/> LINEAR <input type="radio"/> SLOW 25,5 sec.									

8 BIT	FUNCTION	0 31 63 95 127 159 191 233 255										
		[Scale with tick marks]										
DMX 512	CH1	BALANCED WHITE	<input type="radio"/> 0-15 NORMAL <input type="radio"/> WW <input type="range" value="16-255"/> <input type="radio"/> CW									
	CH2	DIMMER	<input type="radio"/> <input type="range"/> <input type="radio"/>									

8 BIT	FUNCTION	0 31 63 95 127 159 191 233 255										
		[Scale with tick marks]										
DMX 512	CH1	BALANCED WHITE	<input type="radio"/> 0-15 NORMAL <input type="radio"/> WW <input type="range" value="16-255"/> <input type="radio"/> CW									

PHYSICAL / DIMENSIONI

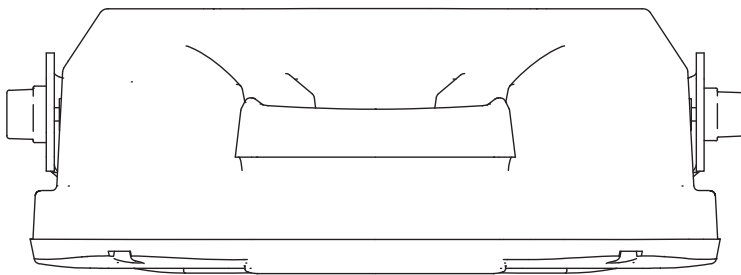
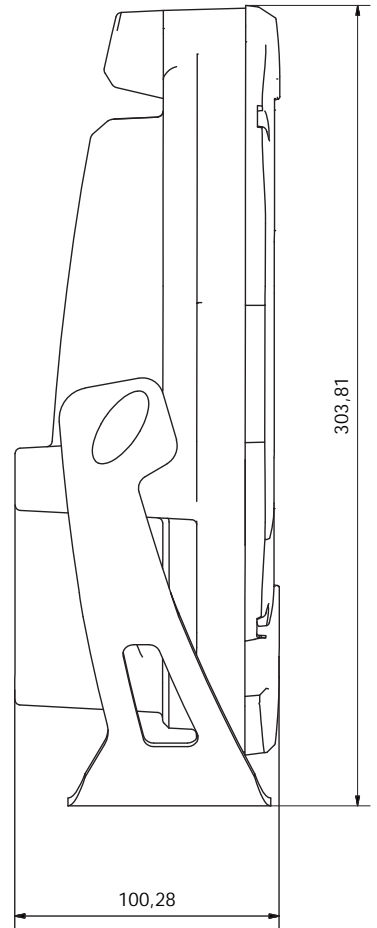
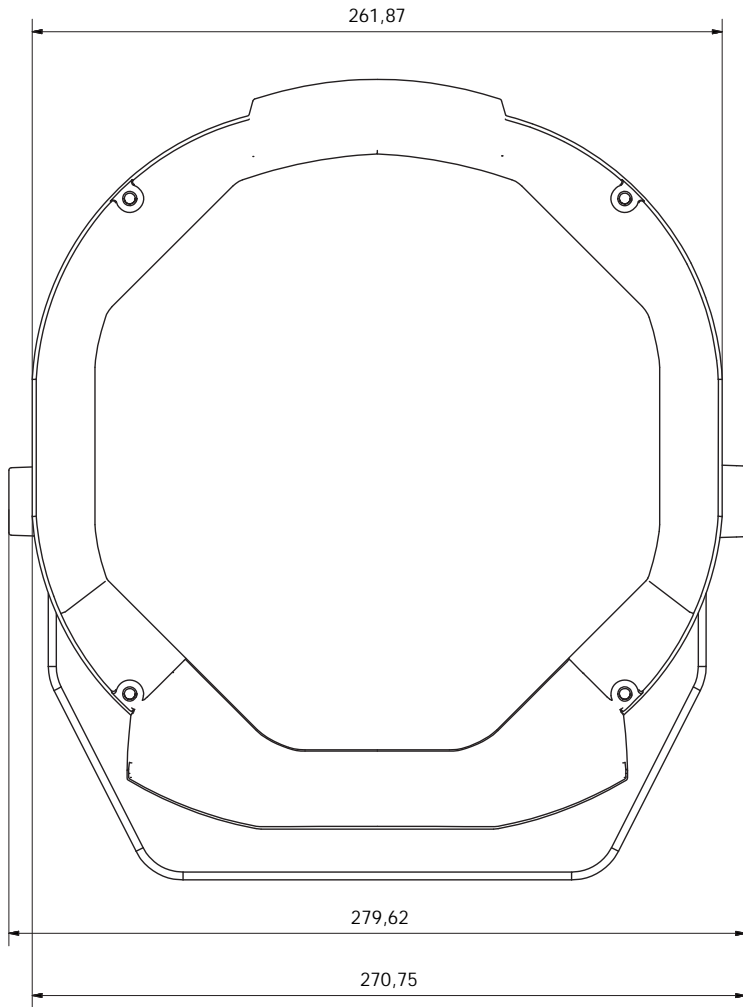

Studio Due

Studio Due Trade s.r.l.
R.E.A. 1494819 · C.F. / P. Iva 14078001006
legal seat: via Raffaele Battistini, 35 · 00151 Roma
operational headquarters: str. Poggino, 100 · 01100 Viterbo (Italy)
tel. 0761.352520 · fax. 0761.352653
e-mail: info@studiodue.com · pec: studioduetrade@pec.it

Doc. 170430 REV 2 - 06/23

ARCHILED 200 M series

Dichiarazione di conformità
Declaration of conformity



La ditta:
The firm: **Studio Due Trade s.r.l.**

dichiara sotto la propria responsabilità che il prodotto:
declare under our sole responsibility that the product:

ARCHILED 200 M series IP67

ARCHILED 200 WB (art.170130)
ARCHILED 200 M (art.170430)

ARCHILED 200 M DALI (art.170420)
ARCHILED 200 PLUG-IN M (art.170100)

è conforme alle norme:
is in conformity with the standard: 

Low Voltage Directive: 2014/35/EU

EN 60598-1:2015
EN 62471:2008
EN 60529:1991 + A1:2000 + A2:2013
EN 60598.2.5:2015

EMC Directive: 2014/30/EU

EN 55103-1:2009 + A1:2012
EN 55015:2014
EN 55103-2:2009
EN 61547:2009
EN 61000-3-2:2014
EN 61000-3-3:2013

2011/65/EU: RoHS2 Directive

Data di apposizione:
Date of marking:

23



VITERBO,

19/04/23

ROBERTO FRAIOLI
General Manager

Warranty CARD



Company name:

Mr./Mrs./Miss:

Address:

Tel. or E-mail :

Dealer:

SALE CONDITIONS

1) Price quoted are not inclusive of lamp and package.

Package charge is 2% on the net price for all the items.

These prices should be subject to possible variations for eventual rises of production costs or duties.

Claims for possible damages during the freight, must be notified to the carrier.

Any claim must be notified within 8 days from the receipt of the goods.

The buyer is responsible of the right installation and use of the apparatus.

All the apparatuses are guaranteed for one year against defects of manufacture or materials.

Defects and breakages caused by wrong connection or use of the apparatuses are not subject to guarantee.

The lamp is excluded from the warranty.

For any dispute is competent the Tribunal of Viterbo.

CONDIZIONI DI VENDITA

1) I prezzi riportati sono esclusi di IVA, lampada ed imballaggio.

Il costo di imballaggio è del 2% sul prezzo netto per tutti gli articoli.

Detti prezzi possono essere soggetti a possibili variazioni per eventuali aumenti dei costi di produzione o imposte.

La merce viaggia a rischio e pericolo del committente, anche se in porto franco.

Reclami per possibili danni durante il trasporto, dovranno essere fatti esclusivamente al vettore.

Eventuali osservazioni sulle merci ricevute dovranno esserci notificate entro e non oltre 8 giorni dal ricevimento delle medesime.

Sui ritardi dei pagamenti verrà conteggiato l'interesse commerciale.

L'acquirente si impegna a comunicare la propria esatta ragione sociale e partita IVA al momento dell'ordine e sotto la propria responsabilità di verificarla in fattura.

L'acquirente è responsabile della corretta installazione ed uso delle apparecchiature.

Tutte le apparecchiature godono della garanzia di un anno contro difetti di fabbricazione o di materiali, sono esclusi dalla garanzia danni derivanti da un cattivo uso o installazione delle apparecchiature.

Le lampade restano comunque escluse dalla garanzia.

Per ogni controversia è competente il Foro di Viterbo.

Studio Due[®]

emotion and creativity in light

Head Office: STUDIO DUE s.r.l. (I)

Str. Poggino, 100 - 01100 Viterbo (Italy)
tel. +39.0761.352520
fax +39.0761.352653
info@studiodue.com

STUDIO DUE (UK)

3 Encon Court Owl Close
Moulton Park Industrial Estate
Northampton England UK - NN3 6 HZ
tel. +44.1933.650.820
info@studiodue.co.uk

www.studiodue.com
for technical info
service@studiodue.com